

### Bewegungsfördernde Arbeitsorganisation

- 25 % Bewegen
- 25 % Stehen
- 50 % Sitzen

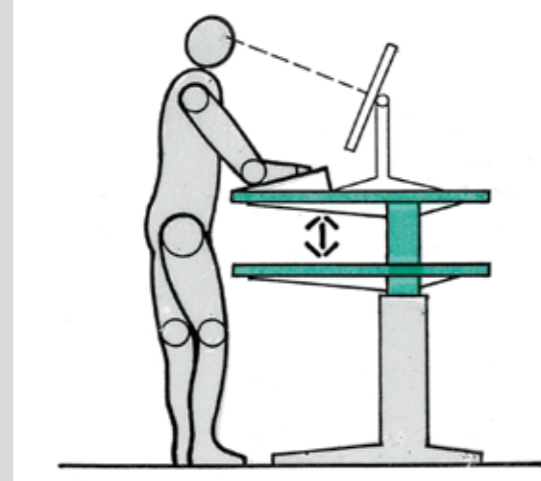

Schreibtischserie XE



### Vorteile des Stehens

- Geringere Ermüdung bei der Arbeit
- Bessere Konzentrationsfähigkeit und Reaktionsschnelligkeit
- Zeitgewinn
- Verbesserung der Gehirnleistung (bis zu 20 % mehr)
- Entlastung der Wirbelsäule
- Training der Rücken- und Beinmuskulatur
- Stimulierung von Herz- und Kreislauf
- Bessere Motivation und Arbeitszufriedenheit

Mehr Wohlfühl,  
mehr Leistung.

Designed by Paul Brooks

Elektromotorisch höhenverstellbar und verkettbar.



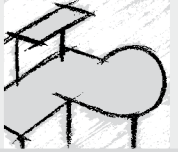

Kufe designed by Paul Brooks

### XS-Schreibtisch mit wechselbaren Seitenblenden:

Die Seitenblenden bei den feststehenden XS-Tischen H = 720 mm können gewechselt werden. Tischfuß aus Aluminium silber, Designer Paul Brooks



#### Serienmäßig

werden die Blenden in den Dekoren geliefert:  
Silber Vulkangrau

#### Optionale Dekore:

Ahorn Buche  
Nussbaum Blau  
Oliv Rot  
Weiß Zwetschge

### Höhenverstellbare Sitz-/Steharbeitsplätze



XE - 1 Motor  
H = 72 bis 119 cm

XK - Handkurbel  
H = 72 bis 119 cm

XM - 1 Motor  
H = 72 bis 119 cm

XD - 2 Motoren  
H = 66 bis 130 cm



Kabelführung bei XS-Tischen (vertikal) im Fuß integriert



Kabelwanne



#### Optional erhältlich:

- Kabelspirale CKXE
- Kabelwanne KW
- CPU-Halter XCPU
- Stehtisch STO8



Die Verketung von höhenverstellbaren Tischen mit 720 mm hohen Anbauplatten erfolgt über eine Konsole, die an dem verstellbaren Tisch montiert wird. Sicherheitsspalz 3 cm



CPU-Halter XCPU unter Tischplatte geschraubt

### Tischformen

höhenverstellbarer Schreibtisch

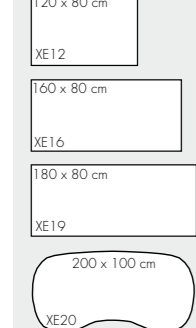

### Tischformen XS

mit Höhe 720 - 1190mm

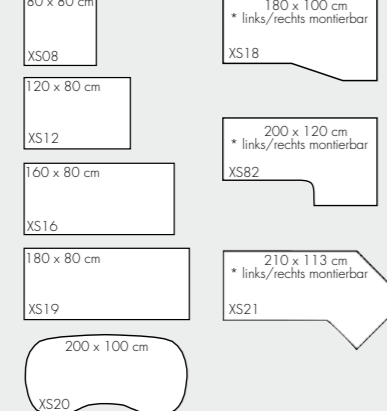

### Verketungsplatten

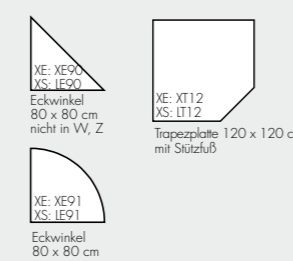

### Anbauplatten



### Dekore für Tischplatte

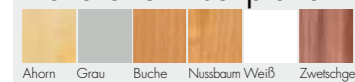

### Tischplatte:

- 25 mm 25 mm dick
- melaminharzbeschichtete Spanplatten nach DIN 68765, E1
- mit 2 mm Kunststoffkante, gerundet

### Elektrifizierung:

- über Kabelwanne KW unter der Tischplatte, Querschnitt 90 x 90 mm, Sonderzubehör
- bei XS-Schreibtisch (fest): Kabelführung seitlich im Fußgestell integriert
- bei Schreibtisch höhenverstellbar: Kabelspirale ø 90 mm, Sonderzubehör

### Höhenjustierung:

- Über Sockelstellschrauben: ± 0,5 cm

### Montage:

- zerlegt und teilmontiert

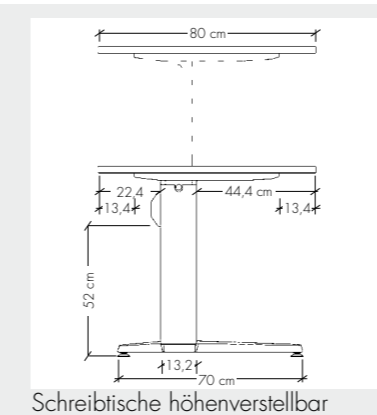

Schreibtische höhenverstellbar

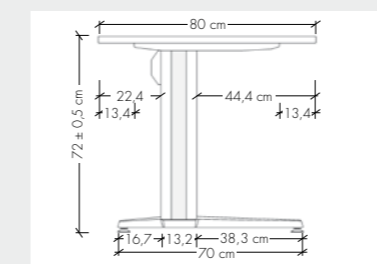

XS-Schreibtisch H = 72 cm

### Technische Daten für elektrisch höhenverstellbare Schreibtische:

- externer Antrieb XE, XM, XD
- Belastung max. 60 kg
- Hubhöhe  
XE: 72 - 119 cm, 1-stufig  
XM: 72 - 119 cm, 1 Motor, 1-stufig  
XD: 66 - 130 cm, 2 Motoren, 2-stufig  
XK: 72 - 119 cm, Kurbelantrieb, 1-stufig
- Hubgeschwindigkeit unbelastet ca. 29 mm/s XE, XM  
Hubgeschwindigkeit unbelastet ca. 40 mm/s XD
- Spannungversorgung 230 V 1,5 A 50/60 Hz
- Lärmpegel < 50 dB (A)
- Nur im Innenbereich einsetzbar



Kabelführung CKXE mittels Kabelspirale, optional